

The logo for ALCARUS features the word "ALCA" in a large, bold, red sans-serif font. To its right, the word "RUS" is written in a smaller, grey sans-serif font. Above the "RUS" text, there is a stylized graphic element consisting of two horizontal bars: a top bar in grey and a bottom bar in red, both with a slight 3D effect.

ALCA RUS

aluminium systems technology

КАТАЛОГ ПРОДУКЦИИ

The logo for GRAND DESIGN is a teal square containing the words "GRAND" and "DESIGN" stacked vertically in a white, bold, sans-serif font.

**GRAND
DESIGN**

www.alcarus.ru

MTC: +7 (978) 815 77 98 fasad@gddn.ru

Компания "ALCA" является отделением турецкого завода-производителя алюминиевых архитектурных систем мирового лидера на рынке алюминиевых решений.

ALCAgroup - это компания, объединяющая силы норвежских, немецких и итальянских инженеров, дизайнеров, проектировщиков и архитекторов в секторе алюминиевой промышленности. Алюминиевые системы нашли своё применение более чем в 40 странах мира благодаря тому, что компания предлагает комплексные решения в области проектирования и производства алюминиевых профилей и аксессуаров, архитектурных алюминиевых систем, систем солнцезащиты, а также систем для промышленного использования. Использование механической и поверхностной обработки, такой как анодирование, ламинирование, полировка, лакировка, покраска и окончательная сборка деталей, упрощает выполнение последующих действий, таких как производство готовых компонентов или поставка системных решений. В рамках мирового концерна ALCA имеет доступ к широкому спектру размеров прессов, передовой технологии создания алюминиевых сплавов и общего ноу-хау, созданного благодаря слиянию Центров Исследований и Разработок европейских компаний.

НАШ ПРИНЦИП РАБОТЫ

Продажа

поставка алюминиевых профилей, фурнитуры и комплектующих на безрамное остекление слайдерное остекление, гильотинное остекление. Консультация и сборки конструкций.

Производство

поставка готовых изделий и систем в виде конструктора без заполнения, которая значительно упростит для наших дилеров выполнение последующие действия по сборке и монтажу.

Монтаж

частным клиентам компания "ALCA" предлагает комплекс услуг от замера до монтажа изделий на объекте.



Система перекрытий

PARETTI





Система перекрытий Paretti

это возможность создания уникального интерьера за счёт остекления стен и потолка.

Система позволяет добавить пространству света и убрать «рамки» помещения с сохранением основных свойств: тепло-, шумоизоляции.

Alcagus предлагает комплексное решение и производство полного цикла, после чего остаётся лишь монтаж системы Paretti на объекте.



Поворотная пергола

BIOCLIMATIC

PERGOLAS

ACURA Q27

economy class



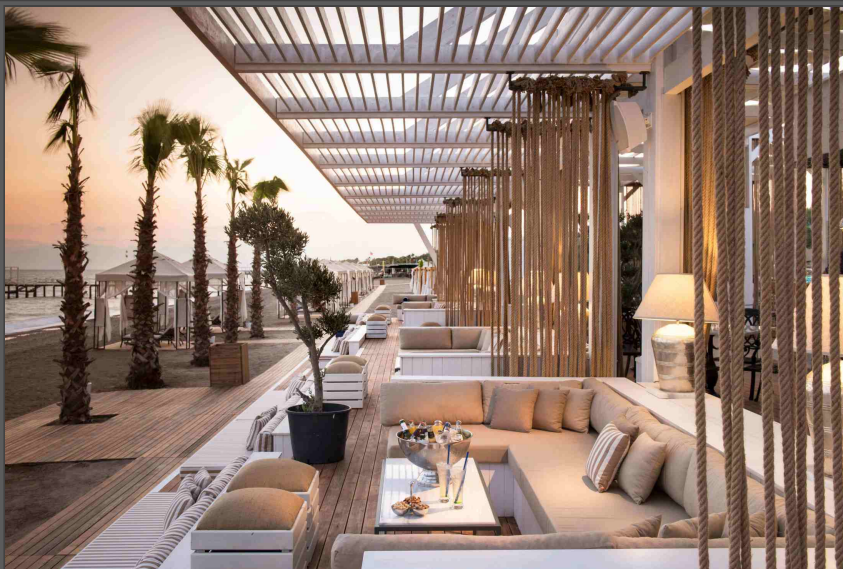

Биоклиматическая пергола ACURA Q27

Инновационная модель алюминиевой перголы **ACURA Q27** позволяет осуществлять индивидуальную климатическую настройку и создавать идеальный микроклимат. Эргономичная и устойчивая конструкция, отлично сопротивляется сильным порывам ветра и легко устанавливается на любой тип поверхности. Обладает невероятно стильным и эстетичным дизайном.

Пергола с поворотными ламелями **ACURA Q27** - уникальное решение на рынке. Популярная биоклиматическая пергола, была разработана нашим специалистами, специально для благоприятного отдыха на свежем воздухе, а также в виде защиты от солнца и неблагоприятных погодных условий. Это позволило значительно улучшить эксплуатационные характеристики изделия и создать лучшее ценовое предложение без потери качества.

Аэродинамические поворотные ламели, изготавливаются из экструдированного алюминия и имеют угол поворота до 90 градусов. Создают идеальный микроклимат, за счёт индивидуальной настройки уровня освещения и циркуляции воздуха. В закрытом состоянии образуют непроницаемую для дождя и солнца крышу. Алюминиевые ламели практически не нагреваются и не выделяют вредных испарений.

Опорные балки и колонны производятся из высококачественного алюминия и покрываются термореактивной порошковой краской. Крепежные детали изготавливаются из нержавеющей стали. Модель **ACURA Q27** -обладает самым высоким классом ветроустойчивости по шкале Бофорта и устойчивы при силе ветра 10 баллов. Дополнительно интегрируется широким пакетом дополнительных опций. Средний срок службы составляет 10 лет.





Основное применение:

- кафе, рестораны,
- зимние сады,
- загородные веранды и террасы,
- патио,
- уличные бассейны.

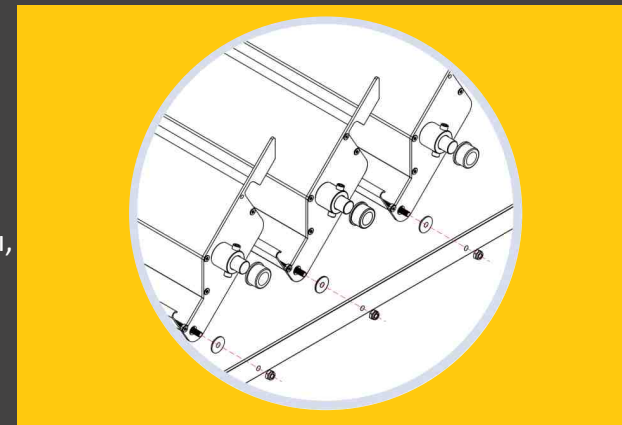

Принцип работы:

Алюминиевые лопасти, из которых состоит кровля, сначала открываются, поворачиваясь под определенным углом, и только затем сдвигаются в сторону, открывая перголу. Такое решение позволяет добиться эффективного и естественного проветривания, помогает свободно регулировать уровень освещенности. Одним касанием к кнопке или пульту управления пергола будет полностью открыта или закрыта.

Время установки:

от 5 до 8 часов

Преимуществом биоклиматических пергол **ACURA Q27** является горизонтальная форма крыши. Уплотнитель, расположенный между ламелями шириной 25–30 см, не даст росе и каплям дождя проникнуть внутрь. Как и другие пергольные системы компании **ACURA Q27** оснащается встроенным водоотведением и **LED**-освещением
несколько вариантов дистанционного управления

- * Управление свежим воздухом в закрытых помещениях
- * Возможность открытия и закрытия с минимальными усилиями
- * Возможность управления двигателя через USB, когда отключено электричество

Поворотно-
сдвижная пергола

BIOCLIMATIC PERGOLAS

AUTOMATIC **ACURA**

WINTER GARDEN





Алюминиевые лопасти, из которых состоит кровля, сначала открываются, поворачиваясь под определенным углом, и только затем сдвигаются в сторону, открывая перголу. Такое решение позволяет добиться эффективного и естественного проветривания, помогает свободно регулировать уровень освещенности. Одним касанием к кнопке или пульту управления пергола будет полностью открыта или закрыта.



Технические характеристики:

Ширина 4000 мм

Длина 6000мм

Мотор SOMFY

Высокая ветроустойчивость-10 баллов по шкале Бофорта.

Можно использовать различные цвета RAL.



Acura bioclimatic pergola

Технические характеристики:

- * Алюминиевый каркас толщиной от 3,5 мм до 5 мм.
- * Встроенная система водослива.
- * Двигатели Somfy France.
- * Крепеж из ударопрочной и нержавеющей стали INOX.
- * Панели толщиной 3 мм.
- * Уплотнители между панелями .
- * Расстояние между рельсами 300 мм.
- * Без угла наклона.

Дополнительные опции:

- * Сенсорный датчик от солнца
- * Сенсорный датчик от дождя
- * Сенсорный датчик от ветра





Тентовая пергола

**ALUMINUM
PERGOLA
VISTA**



Алюминиевая пергола VISTA

Благодаря инновациям в сфере солнцезащиты и затенения, автоматические пергольные системы компании Aluminante стали неотъемлемой частью архитектурных решений городского пространства и частных владений.

Моторизованные перголы вписываются в облик ресторанов, кафе, гостиничных комплексов, загородных домов и коттеджей.

Это уже не просто конструкции, которые затеняют пространство, а комплексное решение защиты от переменной погоды – солнца, дождя, града, снега, ветра.

Универсальность и многофункциональность делает перголу **VISTA** все популярнее. Они оснащаются встроенными системами водослива и энергоэффективными LED-светильниками. Основные компоненты освещения и водоотведения полностью интегрированы в профиль, что важно и с практической, и с эстетической точки зрения.

Автоматические крыши из армированного тента с алюминиевым каркасом практичны еще и тем, что управляются дистанционно, с помощью кнопки или пульта ДУ. Установка сенсорных климатических датчиков сводит участие человека к минимуму – пергола открывается и закрывается самостоятельно, в соответствии с изменением погодных условий. Данные дополнительные опции (датчики ветра, солнца, дождя) приближают перголы к элементам системы «Умный дом», о которой так много говорят в последнее время.

Пергольные системы **VISTA** выпускаются более 10 лет. Все эти годы инженеры и технологи Aluminante совершенствуют конструкцию, чтобы сделать ее безупречной. Основное внимание компания уделяет надежности и качеству компонентов

Технические характеристики:

- Тент:4-х слойный армированный ПВХ SIOEN Belgium (плотность 900 г/м²)
- Двигатель Somfy France
- Толщина алюминия-3,5 мм-4,5 мм.
- Крепеж из ударопрочной и нержавеющей стали INOX
- Встроенное LED освещение. Встроенная система водослива
- Ветровая нагрузка 160 км/час
- Весовая нагрузка 320 кг/м²Т

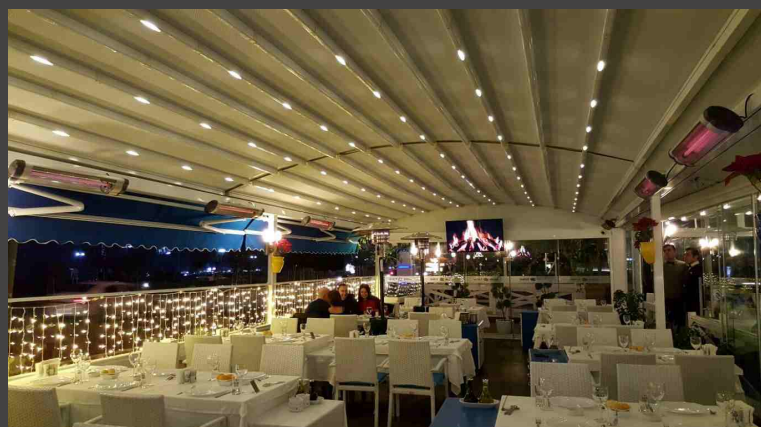

Преимущества :

1. Новый подход к новому поколению
2. Защищает от дождя, ветра и снега.
3. Современная эстетическая форма
4. Применима к индивидуальным размерам (двор, сад, балкон и т.д.)
5. Делает возможным использование большей площади.
6. Устойчивость к сильным ветрам.
7. Регулировка уровней.
8. Простота установки и использования.
9. Защищает от выцветания.
10. Экономит энергию - открытия.
11. Управление кнопкой, дистанционным управлением, а так же возможно управление с помощью планшета или телефона.
12. Возможность противостояния высоким давлением ветра и динамической нагрузки
13. Бесшумная работа.
14. Низкие расходы на эксплуатацию.
15. Простота в установке и управлении.
16. Управление свежим воздухом в закрытых помещениях.
17. Долговечность.

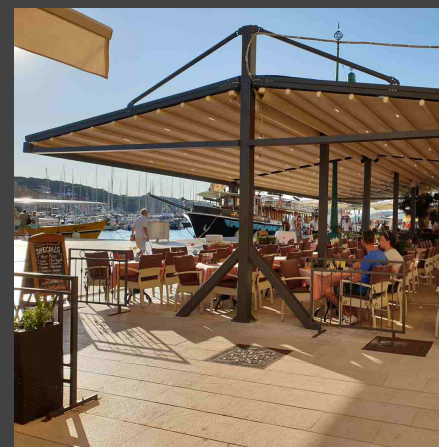



Статичная пергола

ALUMINUM
PERGOLA
CABANA

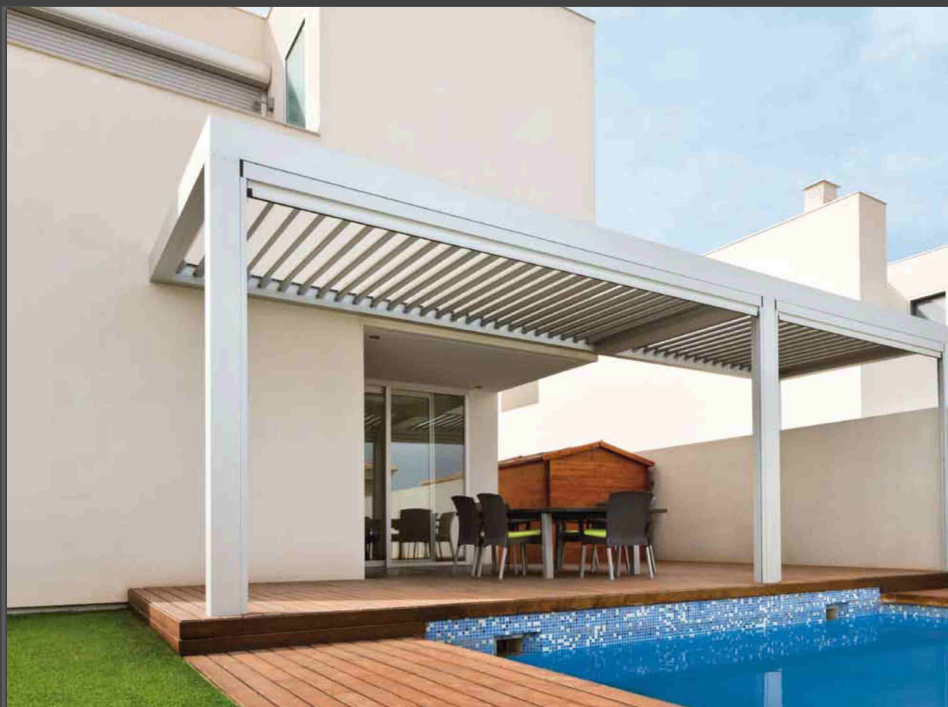

Статичная алюминиевая пергола - один из самых изящных, презентабельных вариантов, который станет и украшением, и практичным решением для дизайна приусадебного участка.

Основные задачи конструкции- это создание затененной обстановки в саду, зонирование территории, оформление входа и придание изысканности ландшафтному дизайну. Алюминиевая пергола отличается длительным сроком эксплуатации благодаря высочайшей надежности и прочности.

В отличие от автоматической, статичная пергола является более открытой конструкцией, что дарит ощущение простора и легкости.

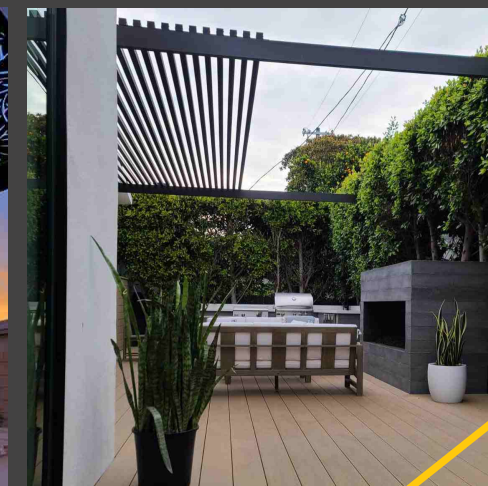
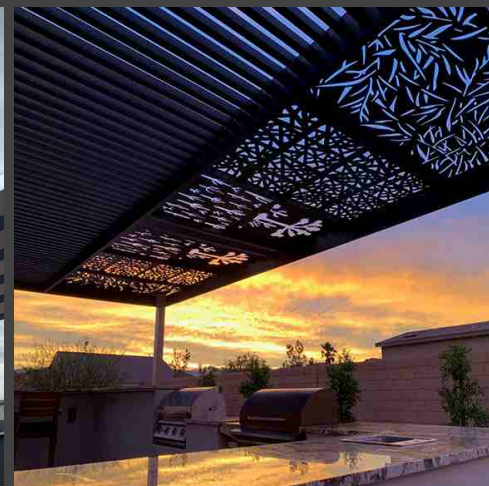



Преимущества:

Прочность. Конструкции из алюминия выдерживают серьезные нагрузки

Длительный срок эксплуатации

Пожароустойчивость, благодаря чему можно не опасаться случайного возгорания

Устойчивость к коррозии

Возможность изготовления нестандартных размеров

Доступная стоимость

Обычно монтируются у стены дома или другого строения. Может быть отдельно стоящей.

Многообразие цветовой палитры и модификаций сборки, комбинирование алюминиевых профилей с элементами декора дает возможность реализовать различные дизайнерские проекты и создать эксклюзивный навес.





**Автоматическая
сдвижная
стеклянная крыша**

**AUTOMATIC
GLASS ROOF
SKYTECH**



Автоматическая стеклянная крыша

Новые мобильные элементы в кафе, ресторанах и частных домах помогают совмещать внутренний интерьер с пространством улицы и сада. Компания Aluminante вносит свой вклад в развитие технологий и представляет раздвижную стеклянную крышу Skytech



АВТОМАТИЧЕСКАЯ СТЕКЛЯННАЯ КРЫША SKYTECH Новые мобильные элементы в кафе, ресторанах и частных домах помогают совмещать внутренний интерьер с пространством улицы и сада. Компания ALCA вносит свой вклад в развитие технологий и представляет раздвижную стеклянную крышу Skytech. Раздвижная стеклянная крыша Skytech — это перекрытие для кафе, беседок, летних террас в загородных домах, теплиц.

Раздвижная конструкция такой крыши состоит из стеклопакетов или полотен подвижного стекла, а также алюминиевых профилей, которые легко выдерживают большие нагрузки, влияние непогоды и резкие перепады температур. Стеклопакеты приводят в движение электродвигатель, причём каждая из них может двигаться в отдельном порядке. Конструкция предполагает одновременное открытие 2/3 секций. Система подвижного стекла разъезжается и съезжается плавно, не издавая шума.



Одно нажатие на пульт позволяет полностью открыть проём и наслаждаться видом неба, не ограниченного громоздкими конструкциями и рамками. У Skytech повышенная степень герметичности стеклопакетов, шумо- и теплоизоляции. Никакие осадки или посторонние звуки не повредят спокойному отдыху и жизни тех, кто находится в помещении. В Skytech детально продумана система водоотвода, состоящая из внешних и внутренних желобов, позволяющих защитить внутреннее пространство от проникновения влаги.



Подобный принцип конструкции и точные просчёты всех её характеристик позволяют выполнить сразу две основных задачи. Обеспечить полный комфорт и защищённость, как в полностью монолитном сооружении, при этом создавая освещённость, проветриваемость и близость к природе, как в открытой беседке или веранде. Архитектурный стиль постройки может быть совершенно любым, ведь профили Skytech являются не только элементами крепления, но и декора. Выбор цвета осуществляется с использованием шкалы RAL, также возможно.

оформление перламутровым металлическим покрытием или нанесением «деревянного принта». Площадь помещения совершенно не важна, так как такая раздвижная крыша подходит для перекрытия любого здания. Единственный фактор, который стоит принять во внимание при проектировке Skytech - максимально возможные габариты панелей вписываются в размеры 1500×2500 мм.

Высокую устойчивость и надёжность обеспечивает: — установка на специальных металлических опорах или на своем каркасе; — применение прочных алюминиевых профилей; — усиление профилей металлическим стержнем квадратного сечения; — использование в стеклопакетах закаленного стекла. Защищает от природных явлений и внешних влияний: — герметичность стеклопакетов; — внутренние и внешние желоба, выполняющие роль водоотводной системы; — независимо стоящая конструкция; — низкая теплоотдача; — повышенная шумоизоляция системы.





GLASS ROOF PRADA

Стеклянная крыша для веранд и беседок



Prada - система перекрытия для зимнего сада или веранды

Компания ALCA разработала систему предназначенную для постройки отдельно стоящих зимних садов, а также других конструкций, таких как оранжереи, веранды и т.п.

Prada – это новая система отдельно стоящего перекрытия.

Система Зимних Садов возникла в форме конструкции, которая делает возможным непосредственный контакт пользователей с природой и окружающим пейзажем. Конструкция этого типа должна обеспечить новое качество жизни в жилой площади, со светом падающим сверху. Благодаря этому получаем превосходное освещение помещения, а также оптимальное настроение интерьера. В традиционном толковании Зимний Сад это не обогреваемая веранда используемая в весенне-летнем сезоне, позволяющая отдохнуть вблизи природы. Нашей целью было спроектировать такую систему, чтобы можно было ее использовать как жилое помещение в течение всего календарного года.

Главной идеей системы является возможность построить независимую, интегрированную конструкцию крыши из алюминиевых профилей изолированных термически. Алюминиево – стеклянная крыша состоит из стропильных и подстропильных балок характерной формы перевернутого «Т», опирающегося на сплошные профили балки навеса и пристенной примыкающей балки.. Целое подпирают профили стоек. Такая идея позволяет строить конструкционный каркас зимнего сада с возможностью заполнения проемов, возникших в вертикальных стенах, независимо окнами и дверями, а также позволяет формировать даже самую сложную геометрию крыши.

Балка навеса и пристенная примыкающая балка являются основными конструкционными профилями крыши. Они спроектированы в форме шарниров, на которые опирается конструкция крыши, а также возможен свободный оборот плоскости крыши в пределах с 5° до 45°.

Стропильные и подстропильные балки с внутренней стороны помещения дают гладкую поверхность, интегрированную с плоскостью стекол, разделенную балками. Визуальный эффект и прочность получается с наружной стороны крыши благодаря характерной наружной форме стропильных и подстропильных балок и штапиков под стекло.



Система Зимних Садов Prada от компании ALCA удовлетворяет самым высоким

требованиям в области изоляции профилей, непроницаемости ливневой воды и воздухопроницаемости, а также гарантирует надлежащую вентиляцию при применении соответствующего вентиляционного оборудования независимо от погоды.

Для обеспечения эффективного отвода ливневой воды с крыши и для надлежащей вентиляции введена система связанных каскадным образом друг с другом профилей стропильных и подстропильных балок, а также вращательных профилей балки навеса и пристенной примыкающей балки. Это дополнительно обеспечивает легкий монтаж и простую обработку стропильных балок в мастерской.

Профиль балки навеса оснащен интегральной внутренней водосточной трубой, которая предупреждает накопление конденсата на стеклопакетах с внутренней стороны помещения.

Полная водонепроницаемость и ветровая плотность достигнута, благодаря введению сплошных мембран EPDM, которые одновременно не допускают наружного холодного воздуха на внутренние поверхности алюминиевых профилей.

Профиль наружной водосточной трубы в системе Prada присоединяется независимо к балке навеса, что позволяет упростить выполнение профиля, а также позволяет легко придавать водосточной трубе любую форму, в зависимости от требований клиентов придать любой стиль.





Вертикальное автоматическое
остекление

VERTICAL

SKYLINE

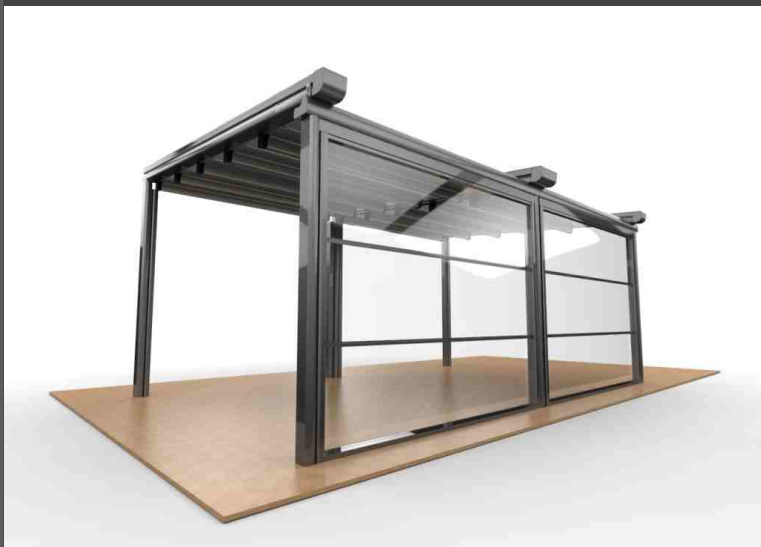

SKYLINE

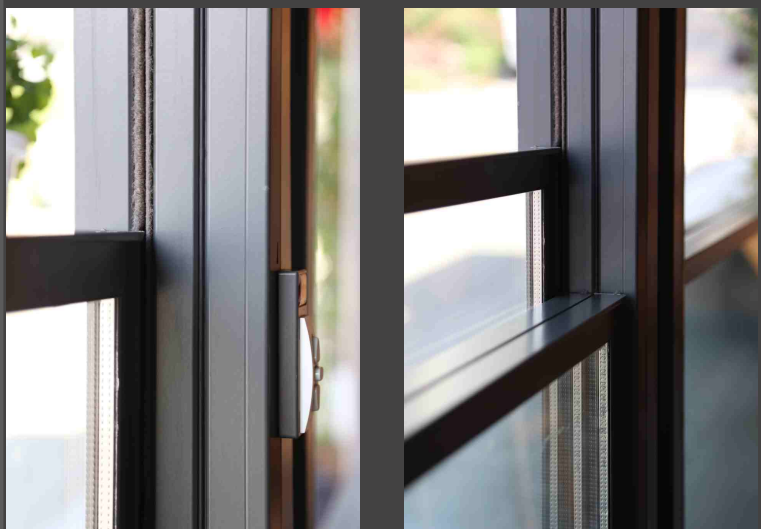

Расширь свое пространство

SkyLine преобразует открытую зону в приятное место, чтобы дать людям не забываемый комфорт..

Использование традиционных раздвижных систем мешают целостности между внутренним и наружным пространством. Для обеспечения целостности Aluminante предоставляет систему SkyLine.

Моторизованная система с вертикальным открыванием управляющаяся кнопкой, дистанционным управлением, а так же возможно управление с помощью планшета или телефона.

SkyLine является идеальным решением для остекления жилых и коммерческих объектов. Дает возможность пользователю полностью контролировать высоту стекла. Таким образом открывается пространство для проникновения свежего воздуха и света для наслаждения окружающей средой.

Вместо традиционных раздвижных систем остекления, мы предлагаем новое решение в сфере остекления.

Наши клиенты свободно могут выбирать цвет алюминия и стекло, чтобы гарантировать сочетание с концепцией гостиниц, кафе, ресторанов, балконов и т.д.

Благодаря элегантному внешнему виду, SkyLine увеличивает репутацию заведения, что дает владельцу рост клиентов.

В зимнее время стекла могут оставаться в закрытом положении, а помещение может обогреваться с помощью газовых или электрообогревателей.

Выше указанные преимущества, в течении короткого периода времени, способствуют возврату инвестиций затраченными владельцем и место станет более выгодным в той области – благодаря эффективности системы SkyLine.

Преимущества вертикального остекления SkyLine

SkyLine – это новый подход в поколении стекла, используется в частных, общественных и коммерческих целях.

Наши инновационные системы из стекла и алюминия позволяют вам найти решение даже в сложных архитектурных проектах или реконструкциях.

Чистый стиль и отсутствие видимых винтов предлагает изящность в дизайне.



Неограниченный обзор:

Система имеет небольшие рамы и минимизированные створки, что открывает возможность неограниченного обзора.

Экономия пространства:

В системе стекло двигаются вертикально вверх или вниз, благодаря чему можно ставить стол и стулья или использовать как проход.

Дневной свет:

Большие габариты стекол способствуют попаданию дневного света в помещение, что обеспечивает естественное освещение и энергосбережение.

Бесшумная работа:

Благодаря динамике системы и специальному ремню система работает бесшумно.

Легкость управления:

Модули могут управляться как по отдельности так и одновременно одним пультом, всего лишь одним нажатием кнопки.

Стекло:

В системе предусмотрено 3 вида стекла
8мм, 10мм и 20 мм стеклопакет

Открывание:

Если система открывается вниз, то нижнее стекло остается фиксированным, а остальные подвижными.

Если же система открывается вверх, то тогда фиксированным стеклом становится верхнее и система собирается наверх.

Особенности:

- * Новый подход к новому поколению
- * Современная эстетическая форма
- * Неограниченное поле зрения
- * Цвет на любой вкус
- * Возможность использования различного количества стекол
- * Различные варианты размера
- * Простота установки и использования
- * Беззвучная работа
- * Регулировка уровня стекла
- * Возможность противостояния высоким давлением ветра и динамической

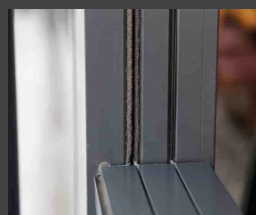

ТИПЫ ОТКРЫВАНИЯ

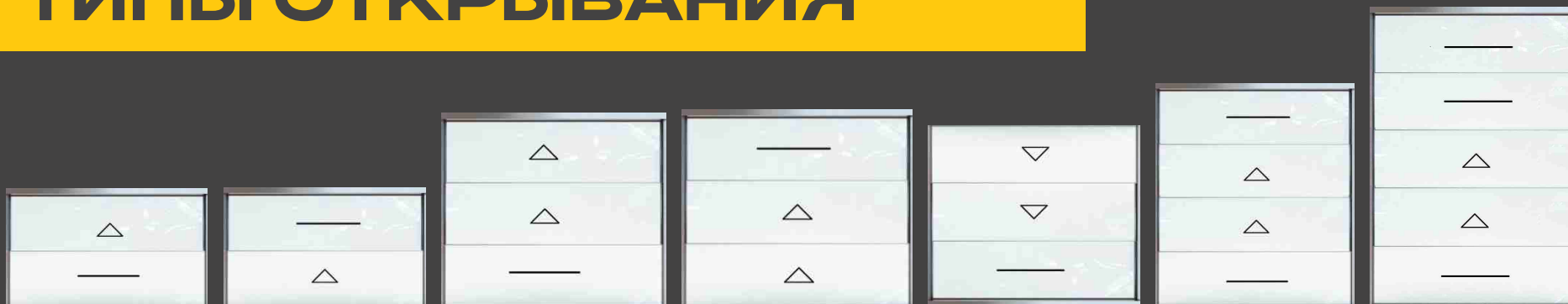

- * Низкие эксплуатационные расходы, легкая чистка и замена стекла
- * Предусмотрены все меры предосторожности
- * Выбор управления, кнопочное управление (переключатель) или несколько вариантов дистанционного управления
- * Широкое использование пространства
- * Управление свежим воздухом в закрытых помещениях
- * Защита от ветра благодаря регулируемым уровням стекол
- * Возможность открытия и закрытия с минимальными усилиями
- * Возможность использования в качестве балюстрад
- * Более надежна по сравнению со стандартными системами стекольного ограждения
- * Возможность управления двигателя через USB, когда отключено электричество

- * Система SKYLINE удовлетворяет все потребности заказчика, идеально сочетается с любым архитектурным дизайном
- * При возникновении проблем со стеклом, проблемные части могут быть легко заменены, благодаря модульным боковыми ограждениями, не разбирая всю систему
- * Профили с щеточным уплотнителями на стекле отлично изолируют помещение, предотвращая утечку воздуха и свистящие звуки из-за сильных ветров
- * Система ремня в конструкции позволяет работать бесшумно
- * Возможно увеличение фиксированного части стекла, оно может быть и на уровне и выше мобильных стекол.



Двери «ГАРМОШКА»

DOORS

FOLDING **PIEGA**

Алюминиевые складные двери гармошка – PIEGA

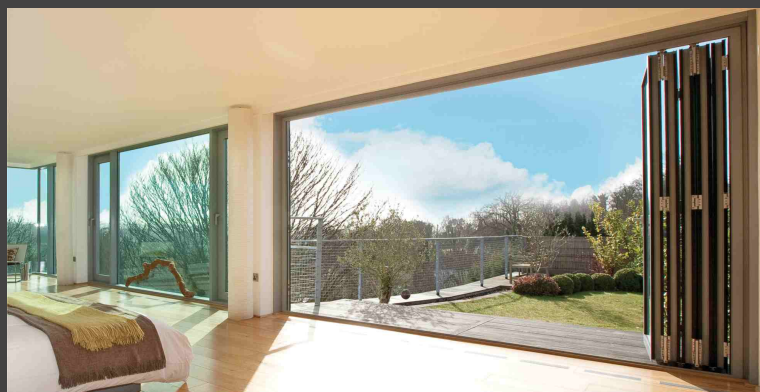

это лучшее решение для экономии пространства в помещении , а также функциональность и уют в вашем доме. Двери-гармошки можно использовать в помещениях в качестве перегородки . Они подойдут не только для малогабаритных квартир, но и смогут украсить любой интерьер – кафе, ресторана, автосалона.

Данная система компании Aluminante идеально подходит для применения в жилых помещениях, магазинах, автосалонах, ресторанах, местах отдыха и развлечений, где нужно перекрывать широкий проем.

Часто подобные конструкции применяются для периодического использования, т.е. большую часть времени они полностью закрыты или открыты (сезонное применение "зима-лето", коммерческое применение "рабочие дни-выходные" и т.п.). В открытом варианте створки сдвигаются в угол конструкции, образуя небольшую "стоянку" для секций, проем остается полностью свободным.

Благодаря тому, что ролики, с помощью которых двигаются створки, спрятаны в верхней и нижней направляющей, на открытой конструкции не остается ничего "лишнего" (нет видимых накладных элементов, ролики и петли устанавливаются во внутренние пазы профилей).

Даже, если конструкция большую часть времени закрыта, в качестве постоянно работающей входной двери, возможно использовать крайнюю секцию. В стандартном варианте створки и направляющие герметизируются двумя контурами резиновых уплотнений. Для удобства, в системе предусмотрен порог (нижняя направляющая), который возможно полностью заглубить в пол, в этом случае, герметичность осуществляется с помощью щеточных уплотнителей.

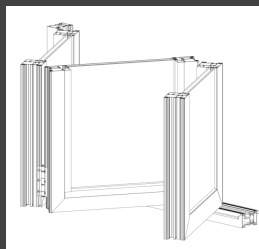

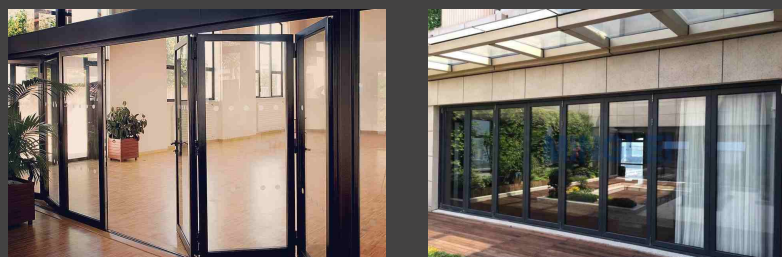

Преимущества:

- Предусмотрена холодная серия и теплая серия с термомостом;
- Обеспечивает возможность от 3-х до 7-ми створчатое открывание;
- Ширина створки 480-1200 мм, а высота 3000 мм;
- Максимальный размер конструкции до 6 метров;
- 80% открытого светового проема;
- Высокие показатели ветро-, влаго- и воздухопроницаемости;
- Могут быть использованы различные цвета окрашивания по RAL или анодирование;
- Надежная противовзломная фурнитура, обеспечивает повышенную герметичное закрывание створок и защищает помещение от злоумышленников;
- Большой выбор стеклопакетов: тонированные, противоударные, может быть украшена спросам, дуплекс-системой и фальш-накладками.

Алюминиевый профиль может быть покрашен в любой цвет линейки RAL, что позволит решить любые дизайнерские задачи и вписать дверную конструкцию в единый стиль интерьера и экстерьера здания.

Характеристики системы:

- * Термоизоляция обеспечивается термомостом из полиамида армированного стекловолокном, ширина термомоста 16мм в раме и в створках.
- * Глубина створки 70 мм.
- * Использование специальной фурнитуры объединяющей функциональные характеристики петли и тefлонового ролика, а также качение по верхней направляющей обеспечивает надежность конструкции.
- * Уплотнение осуществляется при помощи двух контуров EPDM уплотнителей, совместно с двумя контурами щеточных уплотнителей.
- * Использование ригельных замков и шпингалетов.
- * Применение профилей, позволяющих нивелировать неровности стены.
- * Количество створок, складывающихся в одну сторону, может быть четным и нечетным.
- * Заполнение 4-26мм.
- * Рекомендуемые размеры створки: ширина 700мм, высота 2500мм. Вес створки не более 100кг.
- * Не рекомендуется применение конструкций с количеством створок, складывающихся в одну сторону, более 5 единиц.



Подъемно-сдвижные системы

DOORS

LIFTING
SLIDING

AGIO

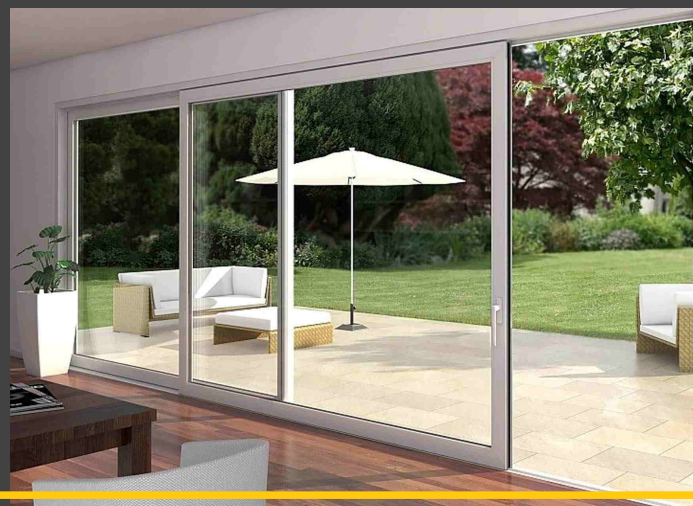

Подъемно - раздвижная алюминиевая система AGIO

Подъемно-раздвижная дверная конструкция от компании ALCA воплощает современное представление о подвижном крупногабаритном остеклении наружного дверного проема. Подъемно-раздвижные двери уже успели заслужить репутацию по-настоящему функционального и стильного решения по оформлению большого светового проема. Благодаря герметичности и высоким термоизоляционным показателям, подъемно-раздвижные двери помогают обеспечить надежную защиту помещения, увеличить естественное освещение и даже сэкономить его полезную площадь. Более того, такие конструкции могут служить полноценной заменой стен, визуально объединяя террасу и внутреннее помещение.

Учитывая что алюминиевые двери не предназначены для мест с большой проходимостью, такие конструкции, скорее, подойдут для загородного дома, гостиничных номеров класса «Люкс», небольших офисных помещений и т.п. К тому же, их можно использовать в качестве межкомнатных дверей (можно заменить ими несущие стены) или для дополнительного зонирования в рамках больших помещений.

Применяется:

для остекления зимних садов, террас, бассейнов и многих других помещений.

Такая система может заменить одну из стен спальни или гостиной, сделав ее более светлой и просторной.

нагрузки по весу на фурнитуру. Открывание раздвижных дверей происходит при приподнятии створки. Преимущества такой системы в том, что она дает возможность сделать практически раздвижные «стены» при этом сохраняя отличную герметичность и теплоизоляцию.

Принцип работы основывается на сдвиге одной створки за другую при раскрывании, поэтому, распаивание проема на всю ширину при использовании такой системы невозможно.

В чем особенность раздвижной системы AGIO?

Наши раздвижные конструкции характеризуются отличными теплоизоляционными показателями и являются оптимальным решением для пассивного дома, так как обеспечивают минимальные теплотраты при большой площади остекления. Перегородки просты в использовании, не требуют значительных усилий при открывании, обеспечивают простой выход наружу – система имеет низкий порог, что упрощает уход за ней.



Преимущества:

- Обеспечивает возможность 2-х, 3-х, а также 4-х створчатое открывание;
- Максимальный размер конструкции до 12 метров;
- Вес створки до 400 кг, ее ширина 780-2500 мм, а высота 1200-3000 мм;
- Высокие показатели ветро-, влаго- и воздухопроницаемости;
- Установка автоматического привода;
- Могут быть использованы различные цвета окрашивания по RAL или анодирование;
- Надежная противовзломная фурнитура, обеспечивает повышенную герметичное закрывание створок и защищает помещение от злоумышленников;
- Большой выбор стеклопакетов: тонированные, противоударные, энергосберегающие.

Характеристики раздвижной системы:

- * маленькая видимая ширина створки – 75мм или 110мм
- * вес створки 200-400 кг
- * ширина видимой части в месте соединения створок всего 110 мм, что создает максимальную прозрачность.
- * низкий профиль порога, с интеллектуальной системой водоотвода
- * классический вариант с одинаковым рамным профилем по периметру
- * высокая термоизоляция $U_f=2,9-7,3\text{Вт}/(\text{м}^2\text{К})$ в зависимости от применяемых профилей.

Единственным минусом подъемно-раздвижной конструкции является то, что распаивание проема на всю ширину невозможно, так как принцип движения створок основан на сдвиге одной створки за другую.





**Безрамное остекление
ТЕПЛОЕ**

**SLIDING
GLAZING**

**ORIZZONTE
THERMO**



Раздвижное слайдерное остекление ORIZZONTE THERMO

Система раздвижного остекления **ORIZZONTE THERMO** — это новая категория оформления интерьера, позволяющая визуально расширить пространство, придать ему неповторимый внешний вид, сделать его более светлым, открытым и располагающим.

Система раздвижного слайдерного остекления под стеклопакет 20 мм. предназначена для теплого остекления террас, беседок, веранд. Благодаря возможности установки стеклопакета система позволяет усовершенствовать безрамное остекление вашего объекта и сделать его более теплым, и практичным.

Система со слайдерным (скользящим) открыванием створок — это уникальная система безрамного остекления для любого вида проёмов.

Такая конструкция имеет лёгкий внешний вид, и проста в использовании, створки плавно перемещаются по рельсам при помощи роликов-даже при больших габаритов конструкции ход створки будет плавным и бесшумным.

Одно из преимуществ системы является то, что она нижнеопорная. т.е. весь вес створок приходится на пол. Особенностью системы является то, что все створки сцеплены друг с другом и движутся зависимо. Поэтому, толкая первую створку, можно закрыть всю систему — створки вытянутся с парковки одна за другой и сами встанут в нужное положение. Эта система раздвижного типа, позволяет открыть 80% светового проема.

Каждая створка движется на роликах, опирающихся на нижний профиль. Нижний профиль крепится прямо на покрытие пола (плитку, террасную доску). В этом случае, по центру системы получают отличные раздвижные двери.

Энергосберегающий стеклопакет 20 мм, используемый в системах, обеспечивает тепло и тихое и спокойное жилое пространство, обеспечивая звукоизоляцию.

ORIZZONTE THERMO идеально подходит для остекления:

- 1 Балконов и лоджий.
- 2 Веранд.
- 3 Террас.
- 4 Зимних садов.
- 5 Коттеджей и беседок.
- 6 Витрин в крупных торговых центрах.
- 7 Офисных перегородок.

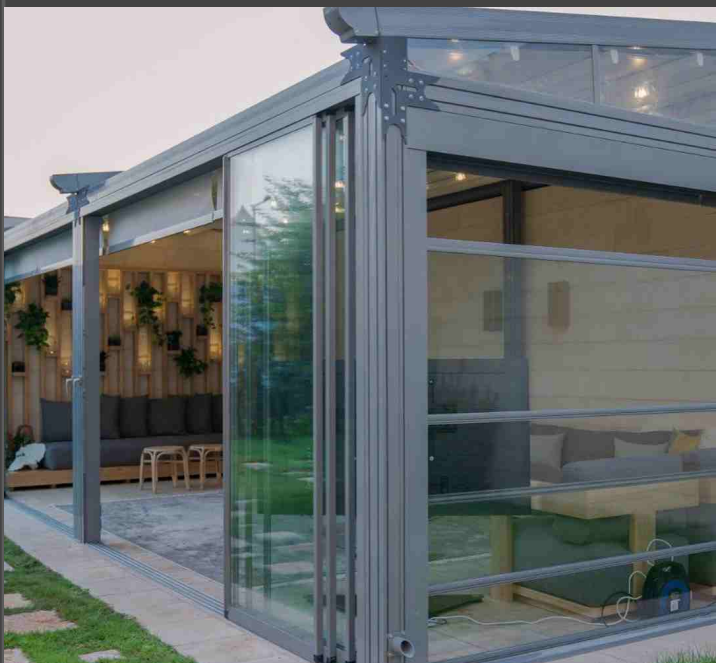

Привелегии системы:

- Значительно теплее системы с одинарным стеклом
- Повышенная шумоизоляция
- Не запотевают стекла
- Более герметична



Преимущества:

- Система позволяет остеклять длинные проемы.
- Благодаря использованию энергосберегающего стеклопакета в помещении будет теплее.
- Система обеспечивает максимальный панорамный вид, благодаря створкам шириной 1,3 метра. Створки при этом перемещаются абсолютно легко и бесшумно.

Для максимальной изоляции в системе используется 3 слоя фетровых уплотнителей:

- применяются между створками,
- между створкой и нижним, верхним направляющими профилями,
- а также в местах примыкания створки к боковым рамным профилям.

Применение универсального порога позволяет остеклять беседки, террасы, рестораны и кафе, где предусмотрен проход людей. Он совершенно не мешает ходьбе.

- Специально разработанные усиленные высококачественные, обеспечивают плавное скольжение створки и выдерживают нагрузку до 120 кг.

Благодаря возможности установки 20 мм стеклопакета система позволяет усовершенствовать остекление вашего объекта и сделать его намного теплее, и практичнее.

Замки в системе можно установить на нужной высоте по вертикальной оси, создавая эргономичное использование. Это обеспечивает безопасное использование путем блокировки изнутри и снаружи.

Инновационные стеклянные системы разработаны для обеспечения удобства и комфорта пользователя.

Характеристики:

Система слайдерного типа

В системе используется 20 мм стеклопакет

Цвет профиля: анодированный, окрашенный по шкале RAL

Цвет фурнитуры: серый, черный

Рекомендуемая ширина створки 1300мм

Рекомендуемая высота створки 3000мм.

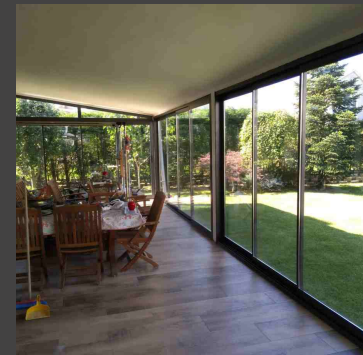

**Безрамное остекление
«КНИЖКА»**

**SLIDING
GLAZING**

**SPAZIO
Q15**





Безрамное раздвижное остекление Spazio Q15

Система холодного раздвижного панорамного остекления веранд и террас, кафе, ресторанов, беседок и витрин с раздвижным (скользящим) открыванием створок — это уникальная система безрамного складного остекления для любого вида проёмов. Такая конструкция имеет лёгкий внешний вид, и проста в использовании, створки плавно перемещаются по направляющей при помощи роликов — даже при больших габаритах конструкции ход створки будет плавным, и бесшумным. Благодаря своей конструктивной особенности и способу открывания, складное панорамное остекление открывается почти на всю часть проёма, тем самым не скрадывая площадь. В летнее время года вы сможете насладиться всеми радостями природы, ну а холодное время или в непогоду конструкция раздвижного панорамного остекления надёжно защитит ваше помещение от плохих погодных условий.

Такой тип остекления — лучшее решение для тех, кто предпочитает максимально открытое пространство, не загороженное перекладинами и рамами стандартного варианта оформления оконных проёмов.

Тенденции архитектурной моды свидетельствуют о росте популярности панорамных окон. Безрамное остекление один из вариантов их создания. Его главная особенность — отсутствие рамы, она дает возможность создавать цельные конструкции, создающие визуальное впечатление единого стекла. Только при внимательном рассмотрении с близкого расстояния можно заметить швы.

Кому подходит безрамное остекление Spazio Q15

Системы раздвижного безрамного остекления — это новая категория оформления интерьера, позволяющая визуально расширить пространство, придать ему неповторимый внешний вид, сделать его более светлым, открытым и располагающим.

Это ваш правильный выбор, если вы планируете застеклять:

- Балконы и лоджии;
- Веранды;
- Кафе и рестораны;
- Террасы;
- Зимние сады;
- Коттеджи и беседки;
- Витрины в крупных торговых центрах





Безрамное остекление в интерьере ресторанов и кафе

Атмосфера и эстетика интерьера – это 50% успеха в работе кафе и ресторанов. Если в заведении есть веранда – остекление должно быть безрамным. Здесь для посетителей будет очень важен обзор, естественный свет, возможность делать красивые снимки при хорошем освещении. Если ресторан или кафе расположен в туристической зоне – правильное застекление огромный вклад в посещаемость. В сочетании с расположением на верхних этажах, оно способно сделать достопримечательностью само заведение.

Если использование для застекления ресторанов и кафе остекление с безрамной конструкцией – это вклад в эстетику и романтику, то для оформления веранд – это еще и продление летнего сезона. Открытые веранды, в зависимости от климата актуальны максимум до середины сентября. В свою очередь веранда с безрамным остеклением может принимать посетителей кафе с марта до конца октября.

Плюсы безрамного остекления

Соответствие модным тенденциям и высокая эстетика.
Открытый доступ к полезному естественному освещению.
Визуальный эффект расширения пространства и широкий обзор.

Солнечный свет благотворно сказывается на самочувствии людей. Поэтому использование панорамного остекления сейчас актуально при оформлении офисов. Так как такое оформление интерьера снижает утомляемость сотрудников и повышает работоспособность. В жилом пространстве, когда оформляется балкон, остекление безрамным методом становится отличным вкладом в стилистику интерьера и улучшение атмосферы помещения.

Темные комнаты всегда смотрятся меньше, чем есть на самом деле. Стремление к визуальному расширению пространства естественно при оформлении помещений. В этой ситуации остекление без рам даст фору любому другому методу. В ситуациях с беседками и верандами получится эффект присутствия в открытом пространстве.



Уникальность безрамного остекления

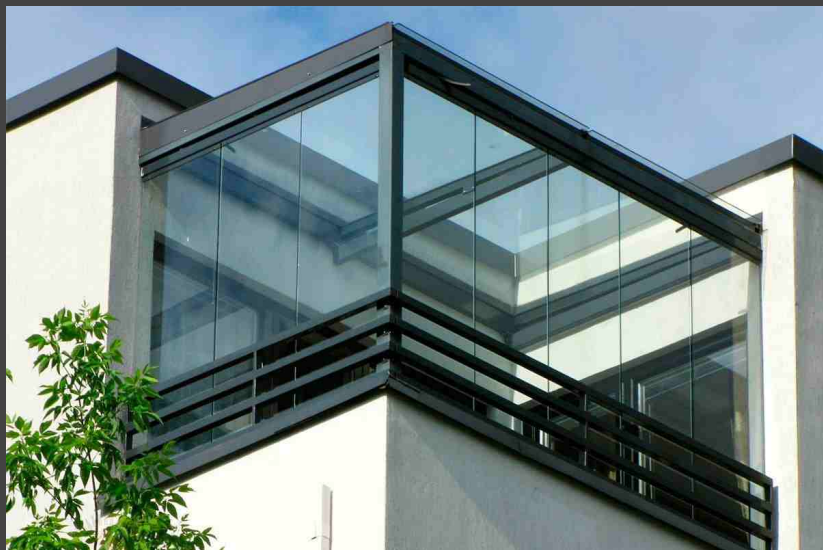

Холодная конструкция. Метод безрамного остекления используется только для не отапливаемых помещений. Такое ограничение весьма огорчает жителей холодной климатической зоны. В свою очередь в теплом климате панорамные окна и стеклянные перегородки можно применять повсеместно. Конструкция из одного листа стекла обеспечивает совершенно незначительную защиту от холода. Разница с уличной температурой будет не больше двух-трех градусов, при явной защите от влаги и ветра.

Проникновение звуков. Звукоизолирующие характеристики застекления без рам невысоки. При оформлении летних помещений это можно отнести к категории плюсов. Так как, находясь в беседке или на веранде можно слышать пение птиц, сверчков и другие звуки природы. В летних помещениях ресторанов и кафе проникновение звуков улицы также скорее плюс в создании атмосферы.

Вероятность оледенения. Многих заказчиков пугает перспектива оледенения конструкций. Специалисты свидетельствуют, что такое явление возможно, но встречается крайне редко. Существует две возможных причины оледенения: деформация уплотнителя и повреждение профиля. Из-за этого проникает холодный воздух, в результате при контакте с потоками теплого воздуха внутри помещения влага замерзает, и образуются слои льда. При качественном выполнении остекления таких ситуаций не возникает.

Особенности очистки. Система застекления без рам позволяет мыть окна в полной безопасности. Все створки можно сдвинуть к одной стене, в результате получается конструкция похожая на блокнот. Процесс мытья исключает необходимость высовываться наружу, нет риска выпадения. Нужно просто поочередно сдвигать каждую створку и очистить ее с обеих сторон. В сочетании с большой площадью стеклянной поверхности процесс отнимает чуть больше времени.

Особенности безрамного остекления

- Остекление складного безрамного типа
- Максимальная ширина створки 1000 мм.
- Максимальная высота створки 2700 мм.
- Материал направляющих — алюминий.
- Фурнитура из нержавеющей стали и алюминия.
- Стекло 8-10 мм.
- Декорирование под структуру дерева.



**Безрамное остекление
ХОЛОДНОЕ**

ORIZZONTE
**SLIDING
GLAZING**



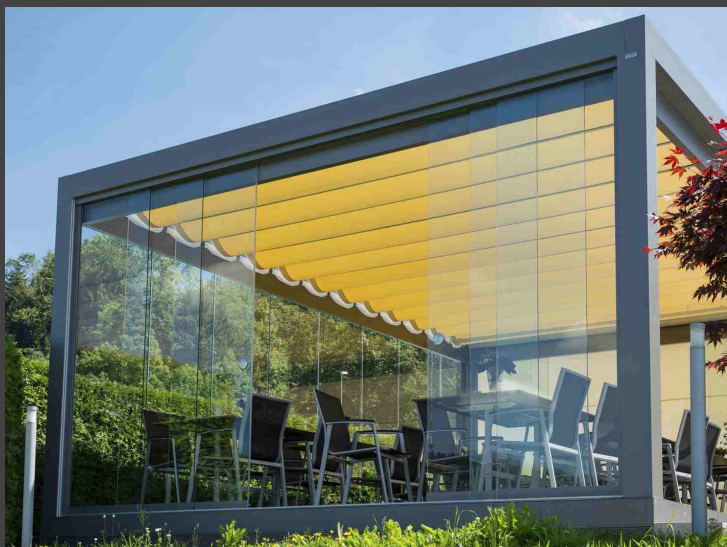

Раздвижное слайдерное остекление Orizzonte.

Система холодного раздвижного панорамного остекления веранд и террас, кафе, ресторанов, беседок и витрин с слайдерным (скользящим) открыванием створок — это уникальная система безрамного раздвижного остекления для любого вида проёмов. Такая конструкция имеет лёгкий внешний вид, и проста в использовании, створки плавно перемещаются по рельсам при помощи роликов — даже при больших габаритах конструкции.

О П И С А Н И Е:

Система холодного раздвижного панорамного остекления веранд и террас, кафе, ресторанов, беседок и витрин с слайдерным (скользящим) открыванием створок — это уникальная система безрамного раздвижного остекления для любого вида проёмов. Такая конструкция имеет лёгкий внешний вид, и проста в использовании, створки плавно перемещаются по рельсам при помощи роликов — даже при больших габаритах конструкции ход створки будет плавным, и бесшумным. Благодаря своей конструктивной особенности и способу открывания, раздвижное панорамное остекление открывается почти на всю часть проёма, тем самым не скрадывая площадь. В летнее время года вы сможете насладиться всеми радостями природы, ну а холодное время или в непогоду конструкция раздвижного панорамного остекления надёжно защитит ваше помещение от плохих погодных условий.

О С О Б Е Н Н О С Т И:

- Раздвижная безрамная слайд система.
- Максимальная ширина створки 1000 мм.
- Максимальная высота створки 2300 мм.
- Материал направляющих — алюминий.
- Фурнитура из нержавеющей стали.
- Стекло 8-10 мм.
- Декорирование под структуру дерева.
- Покраска в любой цвет по шкале RAL.
- Выгодная цена.



ТРЕХ И ПЯТИРЕЛЬСОВАЯ НАПРАВЛЯЮЩАЯ

Возможность раздвижного остекления террас, веранд а так же других проёмов в двух вариантах: 1-вариант — это 3-х рельсовый профиль с открыванием створок в одну сторону, при сдвиге створок открытое состояние составляет 2/3 части. Аналогичное открывание происходит и с 2-вариантом раздвижного остекления, при использовании 5-ти рельсового профиля открывание обеспечено на 4/5 ширины проёма. Такие системы раздвижного остекления не ограничены по ширине открывания, для длинных систем можно применить двойной набор из 3-х или 5-ти рельс, с открыванием в обе стороны, при таком решении по центру конструкции получатся раздвижные двери, двери можно оборудовать ручкой knob, навесным замком, или защелкой в пол.



ОСТЕКЛЕНИЕ С ВЫСОКИМ ПОРОГОМ

Раздвижная система остекления веранд и террас с плоским сглаженным нижним профилем — профиль не мешает проходу и не позволяет быть преградой для ног, его толщина всего 35 мм. Такую систему раздвижного остекления можно смело назвать без пороговой, система отлично подходит для любого вида проёмов где предполагается сквозной проход, обычно такая система служит для холодного остекления веранд, террас, беседок и зон барбекю, а так же нашли своё место как внутренние стеклянные раздвижные перегородки.

ОСТЕКЛЕНИЕ С НИЗКИМ ПОРОГОМ

Раздвижная система остекления веранд и террас с нижним профилем в качестве порога и направляющей высотой 7 мм. Такая система отлично уплотняет пространство между створкой и направляющей, за счет щеточного уплотнения внизу створки, при помощи высоты бортика 7 мм. Защищает конструкцию от попадания в нее грязи, пыли и воды. Своё применение холодное остекление нашли

При остеклении веранд, балконов и тех мест где не будет малая проходимость, хотя в качестве исключения профиль нижней направляющей можно утопить в пол, а к нему подойти плиткой, или другим отделывающим материалом, тем самым создав без пороговой эффект.

ДЕТАЛИ

Раздвижная панорамная система остекления террас и веранд слайдерного типа изготавливаются из алюминиевого профиля, алюминий не подвержен коррозии, такие конструкции можно окрашивать в любой цвет по шкале RAL, либо предавать им фактуру дерева при помощи декорации. Вся фурнитура выполнена из нержавеющей стали и качественного пластикового профиля, что гарантирует долгий срок эксплуатации конструкции. Сборка и монтаж раздвижной системы остекления производится квалифицированными специалистами нашей компании, мы делаем весь комплекс работ под ключ, начиная с проектирования, заканчивая монтажными работами, и успешной сдачи в эксплуатацию.

Система безрамного остекления с параллельным движением створок, позволяет минимизировать потери при открывании, это простая система очень удобна в пользовании, не имеет никаких специальных требований к силовому каркасу остекляемого строения.

СЛАЙДЕР В АРХИТЕКТУРЕ

Что собой представляют подобные конструкции, понятно уже из самого названия. Английское слово «slide» обозначает «сдвигать, скользить». В этом и заключается суть их действия: они работают на основе скользящего механизма рельсового типа. Раздвижные окна и двери, устроенные по слайдерному типу, занимают очень мало места, что очень важно опять же в условиях ограниченного пространства.



**Солнцезащитные автоматические
системы**

VITO ZIP

SUN-PROTECTION SYSTEM



Солнцезащитная система VITO ZIP.

Система Vito Zip - это инновационная вертикальная маркиза: она работает по принципу рольшторы с боковыми направляющими
Корпус профиля выполнен из алюминия, не корродирует. Возможна окраска по в любой оттенок по шкале RAL

Полотно Vito Zip -системы фиксируется в направляющих посредством замка-«молнии», благодаря чему появляются такие существенные преимущества, как более высокая ветроустойчивость до 80 км/ч, а также отсутствие боковых зазоров.

Преимущества Vito Zip- это идеальное решение для беседок, веранд и открытых террас. Vito Zip -система сочетает в себе солнце- и ветрозащиту. А богатство цветовой палитры тканей для систем позволит вписать их в любой фасад.

Для системы Vito Zip лучше всего подходят ткани типа «скрин», созданные на основе стекловолокна. Они обладают повышенной степенью теплоизоляции и задерживают до 97 % ультрафиолета. Благодаря специальному покрытию и особому плетению эти ткани меньше бликуют, а их жесткость позволяет сохранять равномерное натяжение ткани. Кроме того, в системах Vito Zip используются ткани Soltis, созданные на основе ПВХ, и акриловые ткани. Специальная УФ-пропитка увеличивает степень защиты от ультрафиолетовых лучей, а покрытие TexGard Easy Clean, усиливает водо- и грязеотталкивающие свойства тканей.

В системе Vito Zip мы используем ткани ведущих европейских производителей.

Ткани Screen - современная солнцезащитная ткань, светопроницаемая, влагостойкая и не подвержена выгоранию. За счет мелкосетчатой структуры ткань визуально не блокирует пространство. Ткани Screen создают благоприятные условия по освещенности и тепловому состоянию помещения, прекрасно защищая его от нагрева летом и охлаждения зимой. В теплое время года Вы можете использовать систему Vito Zip в качестве защиты от насекомых: откройте окно, полностью опустите систему – в помещение проникает свежий воздух, а надоедливые комары гарантированно останутся снаружи благодаря системе замка-«молнии» и дополнительным боковым уплотнителям!

Бесшумная работа:

Благодаря динамике системы и специальному ремню система работает бесшумно.

Максимально допустимые размеры:

ширина от 575мм до 6500мм

высота от 500мм до 6000мм

Система Vito Zip объединяет в себе практичность, функциональность и эстетичности



УПРАВЛЕНИЕ

Моторизованная система с вертикальным открыванием управляющаяся кнопкой, дистанционным управлением, а так же возможно управление с помощью планшета или телефона.

Двигатель SOMFY является лучшим продуктом для системы Vito Zip с проверенным качеством и известностью во всем мире.

Особенности:

Новый подход к новому поколению

Современная эстетическая форма

Модульность

Цвет на любой вкус

Компактные размеры

Высокая ветроустойчивость

Различные варианты размера

Простота установки и использования

Система ремня в конструкции позволяет работать бесшумно

Выбор управления, кнопочное управление (переключатель) или несколько вариантов дистанционного управления

Простота установки и использования

Возможность видеть что происходит снаружи и при этом защититься от солнечных лучей

Возможность использования в качестве рекламного носителя

Система удовлетворяет все потребности заказчика, идеально сочетается с любым архитектурным дизайном

Устойчивость к ультрафиолетовым лучам

Экологически чистый 100%

Существует микро-вентиляция и водостойкость

Отличное сочетание Vito Zip экрана с Перголой Vista – Вертикальным остеклением Skyline





**ГОРИЗОНТАЛЬНЫЕ
Солнцезащитные системы**

DAZZONI
SUN-PROTECTION **SYSTEM**

Автоматическая система потолочных zip перекрытий DAZZONI.

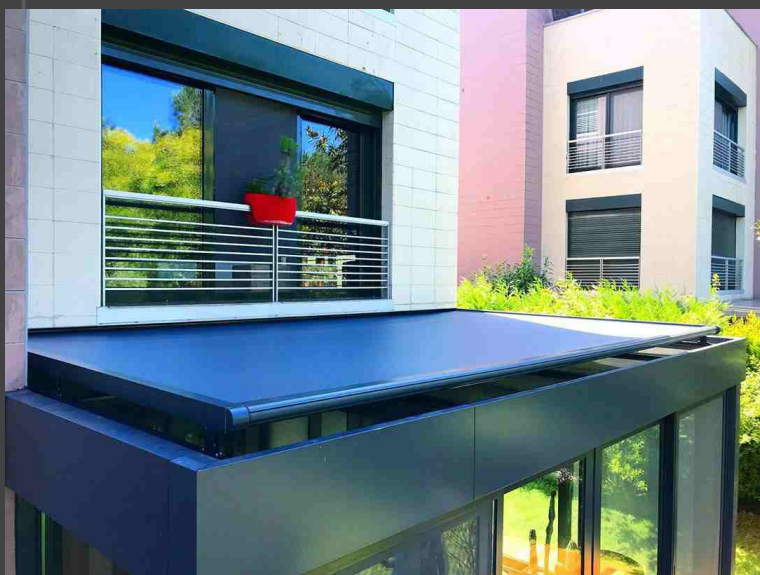
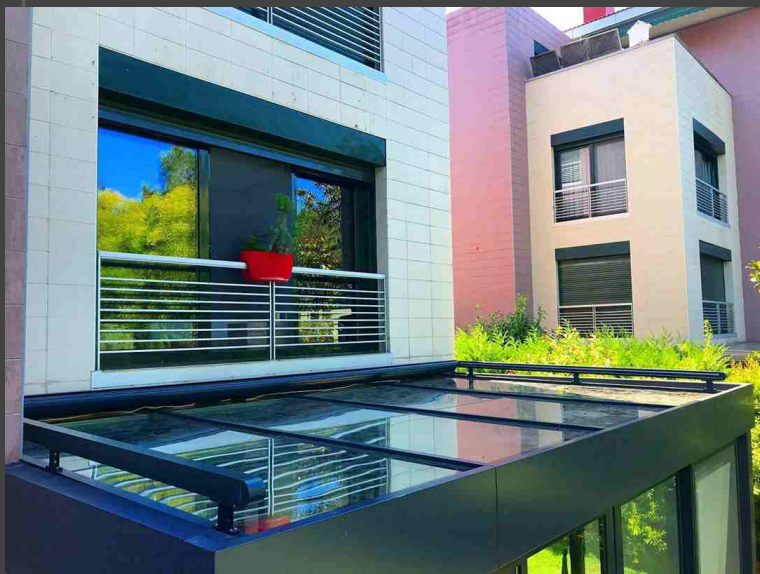

Благородная защита от солнца и бликов на любой вкус.

Aluminante уже давно является одним из ведущих производителей всех видов перекрытий. Поэтому неудивительно, что высококачественные солнцезащитные системы **DAZZONI** для зимних садов и независимо стоящих перекрытий также являются неотъемлемой частью нашего ассортимента.

Солнцезащитные перекрытия **DAZZONI** сочетают в себе высочайшее качество с индивидуальным модным дизайном. Защита от солнечных лучей стала неотъемлемой частью нашего жилья. Особенно защита, предоставляющая комфорт, изысканный дизайн и безопасность. Новое решение затенения веранды, зимнего сада, прозрачных крыш автоматическая горизонтальная **ZIP** система не только соответствует этим требованиям, но также отличается более элегантной и стройной конструкцией с уникальными свойствами, такими как повышенной степень теплоизоляции и задерживают до 97 % ультрафиолета. Такая система обеспечивает приятное тенистое место на вашей террасе или в зимнем саду, где вы хотели бы остаться даже в особенно солнечные дни. Практически независимо от заданных условий, **DAZZONI** можно комбинировать практически с любой конструкцией крыши, что делает его реальным преимуществом для вас в месте вашего благополучия.

Система позволяет регулировать проникновение солнечного света в помещение и тем самым предохранять его от излишнего освещения и тепла. Полностью свернутая рулонная штора надежно спрятана в коробе, который закрыт нижним профилем, благодаря этому ткань сохраняет яркий цвет в течение многих лет. Ткань способствует созданию визуального уюта жилья, выполняет функцию термо- и звукоизоляции, может затемнять помещение, а также быть прозрачной, отличается особой прочностью, устойчива к загрязнению, имеет противопожарные свойства, все это придает жилью особую гармонию.

Автоматизированная система солнцезащиты **DAZZONI** - одна из популярных продуктов нашей компании.

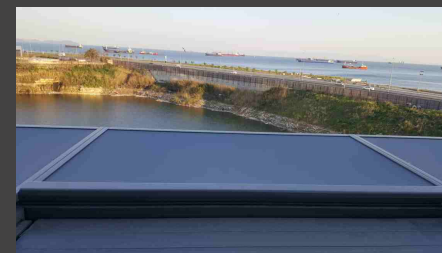
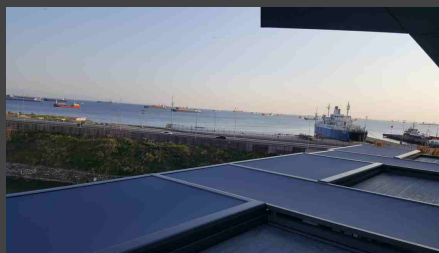

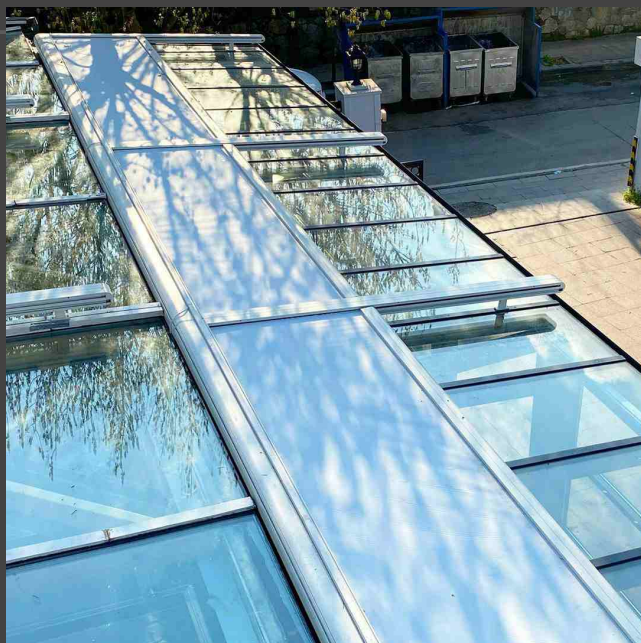

Система спроектирована таким образом, чтобы при установке конструкции крыши ее можно было легко подогнать, с учетом небольших допусков. Вся система изготовлена из антикоррозийных материалов. **DAZZONI** снабжена системой, обеспечивающей константную натяжку ткани в любом положении нижнего профиля и предохраняющей от выпадения ткани из направляющих шин. Короб прикреплен к направляющим шинам. Безопасное расстояние ткани от крыши зимнего сада или перголы обеспечивается с помощью направляющих шин и системы тросик - пружина.

Также возможно интегрировать LED освещение которое позволит вам проводить в вашей беседке или зимнем саду приятные и долгие летние вечера.

Для Системы **DAZZONI** можно применить screen-ткани SOLTIS 86, 92 и B92.

Screen-ткани SOLTIS

Технические ткани SOLTIS специально разработаны для обеспечения максимальной защиты от солнечных лучей с термоизоляцией и оптимальным уровнем естественного освещения в интерьере. Материал изготовлен из ткани из особо прочного полиэфирного волокна с пигментированной ПВХ поверхностью. Ткань обработана по технологии Precontraint в обоих направлениях, обеспечивающих высокую стабильность размеров и прочность.

Преимуществами также являются отличные термоизоляционные, визуальные и световые свойства, константность цвета (УФ стабильность) и огнеупорность (B1, M1).

Преимущества

- идеальное решение для больших застекленных поверхностей, вплоть до 25 м² в одной раме,
- меньше солнечного света на горизонтальных застекленных поверхностях, благодаря нахлестке,
- константная натяжка ткани, благодаря ZIP системе,
- компактный короб придает веранде изысканный вид,
- высокая ветроустойчивость (до 140 км/ч),
- возможность установки датчиков движения, ветра, солнечных лучей и дождя,
- доступно управление мобильными приложениями, взаимодействует с Android и IOS,
- дистанционное управление,
- возможность установки LED освещения.

Технические параметры

- Ширина — 5000 мм.
- Вынос — 6000 мм.
- Макс площадь до — 25 м.кв.
- Мотор SOMFY
- Ткань Serge Ferrari
- Покраска в любой цвет по шкале RAL.





Цельностеклянные перегородки

VETRO
GLASS RAILING SYSTEM

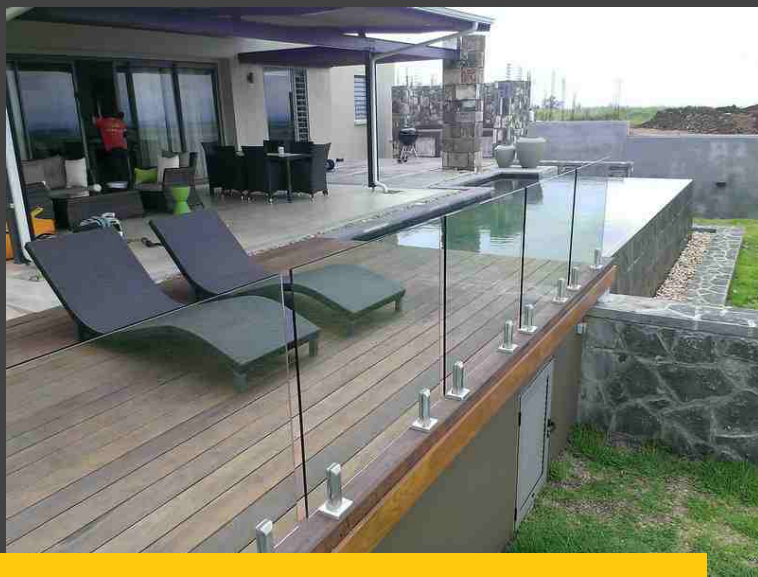

Цельностеклянные ограждения Vetro.

Vetro - это цельностеклянные ограждения, вершина архитектурной мысли ограждающих конструкций. Благодаря тенденциям архитектурной мысли стекло постепенно вытесняет традиционные материалы из устройства лестниц и ограждений. Стекло ограждения не имеют стоек, стекло в них несет и несущую (ограждающую), и декоративную функции.

Основа такого стеклянного ограждения — толстостенный алюминиевый профиль, крепящийся к полу. В нем при помощи клиновидных зажимов фиксируется толстое стекло (обычно это триплекс из двух 8-10 мм закаленных стекол, также возможно использование одностойного закаленного стекла 12мм, 16мм, 20мм.).

Нижний профиль закрывается крышками из алюминия или может быть отделан иными материалами.

Прижимы позволяют отрегулировать вертикальность установки каждого стекла ограждения и обеспечить единую плоскость установки всех стекол. На стекло, как правило, надевается поручень, хотя он может крепиться сбоку от стекла или вовсе отсутствовать.

Данное ограждение изготовлено из закаленного стекла толщиной не менее 12 мм. Высота ограждения 1200 мм. Крепление стекла осуществляется в торец балкона (террасы) на точечные крепления.

Данные крепления ("монеты") изготавливаются из нержавеющей стали и, по желанию, могут быть окрашены в любой цвет.

Преимущества:

- * Эксклюзивность и возможность встраивания в любой стиль интерьера.
- * Полное отсутствие громоздких креплений, закрывающих обзор.
- * Универсальность. Использовать можно для декорирования любых зданий и помещений.
- * Абсолютная безопасность. При монтаже используются только особо прочные закаленные или триплексные стекольные материалы.
- * Быстрый монтаж
- * Удобство обслуживания.





Характеристики и особенности монтажа:

Основное отличие цельностеклянных ограждений Vetro компании Aluminante - это полное отсутствие громоздких опор. Роль несущей конструкции в них выполняет особо прочное стекло. При этом крепление всех стеклянных полотен осуществляется при помощи специальных элементов крепежа. При монтаже цельностеклянных конструкций для лестниц ограждение дополнительно оснащается перилами из различных материалов.

Существует довольно много вариантов применения ограждений из стекла. В зависимости от этого используются различные типы материалов:

- * ламинированные;
- * триплексные;
- * закаленные;

Со специальным декорированием в виде гравировки или шлифовки. Современное высокоточное оборудование позволяет изготавливать стеклянные полотна самых различных форм и размеров. Также может использоваться как плоское, так и гнутое стекло. Перед дизайнерами это открывает просто безграничные возможности для воплощения в жизнь разнообразных решений.

Сферы использования

Благодаря универсальности использования цельностеклянные конструкции имеют широкую сферу применения:

- * Жилые дома.
- * Деловые и торговые центры.
- * Офисные здания и помещения.

Создаваемый ими эффект прозрачности и свободы не загромождает интерьер, что позволяет им органично вписываться в любой архитектурный стиль. Также такие конструкции не привлекают к себе излишнего внимания и не требуют сложного ухода.



**Антимоскитные
системы «ПЛИССЕ»**



**net LAU PLISSÉ
MOSQUITO**



Разработанная дизайнерами ALCA на основе новейших технологий москитная

сетка со светоотражающим эффектом в сочетании с технологией плиссе и другими изделиями обеспечивает контролируемую степень защиты помещений от прямых солнечных лучей и любопытных взглядов прохожих, комфорт и эффектные дизайнерские решения. Сетка не только легко защитит от комаров, мух, ос, пыли, но и уберезет от палящего солнца! Москитные сетки Lau Plisse изготавливаются по индивидуальным размерам, что открывает широкий ряд технических и декоративных возможностей. Сетчатое полотно изготавливается в разнообразных цветах. Конструкция москиток довольно проста, секции могут собираться и раскладываться по типу гармошки в вертикальном или горизонтальном направлении. За счет простоты конструкции, сетки могут перекрывать проемы шириной до 6 метров и высотой до 3 метров.

ВЫДЕЛЯЮТ НЕСКОЛЬКО ВИДОВ ПЛИССИРОВАННЫХ МОСКИТОК, В ЗАВИСИМОСТИ ОТ ТИПА ОТКРЫВАНИЯ:

1. С односторонним горизонтальным открыванием (вправо/влево);
2. С универсальным открыванием в обе стороны;
3. Со встречным движением секций;
4. С односторонним вертикальным открыванием (вверх/вниз).

ПРЕИМУЩЕСТВА LAU PLISSE :

Специалисты отмечают ряд достоинств плиссированной модели москитной сетки:

- Легкость и мобильность конструкции. При установке оконная рама не перегружается.
- Попадание в помещение свежего воздуха.
- Защита от надоедливых насекомых и пыли.
- Элегантность, компактность, не поддается выгоранию.
- Не требует специального ухода. Удобства и простота использования.
- Эстетичный внешний вид. В разложенном состоянии полотно имеет необычные симметричные складки, в собранном - практически незаметна.
- Быстрота открывания, вы в любой момент сможете без труда сдвинуть полотно, чтобы полностью раскрыть оконный проем.
- Долговечность . При должном уходе система прослужит более 15 лет.
- Морозостойкость . Нет необходимости демонтировать сетку на зимний период.

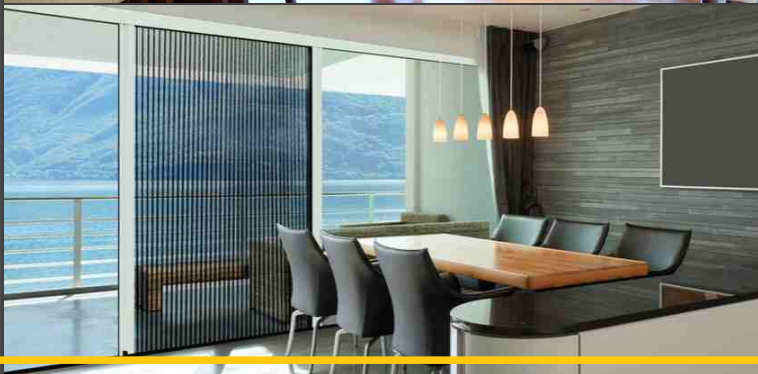

ХАРАКТЕРИСТИКИ :

Не используются пружины для закрывания сетки.

- Отсутствуют трущиеся части в механизмах.
- Отсутствие трение в плоскости.
- Высокая стойкость сетки к направленному воздействию.
- Открывание и закрывание в любом месте рукоятки.
- Простота в сборке.
- Пластиковые уголки позволяют выполнить сборку, даже если оконная рама неидеальна.
- Возможность как вертикального так и горизонтального функционирования .
- Максимальные размеры изделия в высоту до 3-х метров и в ширину 6 метров.
- Монтаж занимает не более 15 минут.

МАТЕРИАЛЫ

Как и любые другие виды защитных систем, плиссированные москитные сетки изготавливаются из безопасных современных европейских материалов. Обычно для плиссе используют такие полотна: Fiberglass – это стекловолокно, из которого изготавливаются москитные сетки плиссе. Имеет равномерную структуру и окрас, чем и заслужил внимание многих клиентов.

ГДЕ ИСПОЛЬЗУЮТСЯ МОСКИТНЫЕ СЕТКИ ПЛИССЕ

Благодаря ряду преимуществ, эксплуатация подобных изделий не вызывает трудностей. Их можно встретить при организации оконных пространств в коттеджах, квартирах, офисах, а также в бассейнах, на террасах, верандах, кафе, ресторанах и других крупногабаритных помещениях.

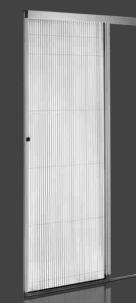
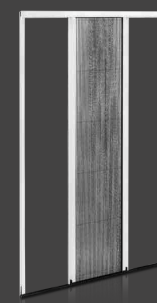
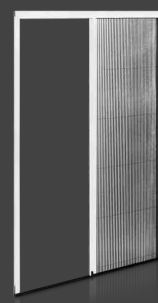



Кассетная маркиза NAROON

Террасные маркизы кассетного типа по своей сути очень похожи на террасные маркизы полу кассетного типа. Основное их отличие заключается в том, что в закрытом состоянии ткань, намотанная на вал, полностью закрыта герметичным коробом. Наличие такого короба не только делает внешний вид более аккуратным и элегантным, но также выполняет защитные функции, не допуская на ткань и комплектующие попадания осадков и пыли, что в свою очередь продлевает срок службы маркизы. Такие короба-кассеты при удачном подборе цвета становятся прекрасным дополнением и изюминкой в дизайне экстерьера.

Принцип действия кассетных маркиз очень прост. По сигналу с пульта управления абсолютно бесшумно выезжает передний профиль, который был скрыт кассетой. Ткань раскручивается с вала и натягивается. При этом можно регулировать площадь затенения: выдвинуть маркизу полностью или частично.

Кассетной маркизы закрытого типа, которая идеально вписывается в интерьер любой террасы. Специальная конструкция локтевых кронштейнов обеспечивает поднятие локтей вверх и плотное примыкание переднего профиля к кассете, таким образом, закрывая свернутую ткань. Плоский соединитель цепи, используемый в локтях, и точно выполненные поворотные соединения гарантируют долгосрочную надежную работу маркизы.

Итак, изящную и яркую деталь, которая на первый взгляд кажется небольшой за счет своей компактности, по достоинству оценят, как хозяева, так и их гости. Лёгкость в управлении, бесшумность позволяет совершенно незаметно превратить любое место отдыха в шикарный курорт, защитив отдыхающих от палящих лучей солнца и капризов погоды. А приемлемая цена и простота монтажа станут приятным сюрпризом для тех, кто выбирает комфорт.

Преимущества:

- * Основным преимуществом данного вида маркизы, является площадь затенения, которая может достигать 48 кв. м.
- * Защита кассетой всех составляющих маркизы в собранном виде обеспечивает долговечность конструкции.
- * Различные варианты дизайнов и цветов защитной кассеты.
- * Легкость свертывания ткани, независимо от способа управления (ручного или автоматического).
- * Полностью не заметна в собранном состоянии.
- * Возможность самостоятельной регулировки угла наклона конструкции.
- * Кассетные маркизы можно использовать при температуре от -30 до +70 градусов. Тентовая ткань не выгорает на солнце, а также обладает высоким уровнем стойкости к различным атмосферным явлениям.



Локтевые и кассетные
МАРКИЗЫ

Tent
Awnings



Локтевые маркизы ELIPS

Локтевые маркизы Elips от компании ALCA этот тип маркизов, который давно завоевал популярность во всем мире. Не удивительно, что локтевые маркизы являются одними из самых востребованных на рынке. Они благодаря долговечности, и при этом невысокой цене позволяют легко трансформировать пространство, создавая временные закрытые зоны для отдыха и общения. Их можно использовать при обустройстве баз отдыха и развлекательных комплексов. Они помогут легко накрыть от солнца и влаги зону для посетителей клубов, кафе и магазинов.

Локтевые маркизы Elips это востребованный тип навесов, которые охотно используют на балконах или лоджиях, в частных домах или летних кафе. Их используют для того, чтобы спрятаться от солнечных лучей, создать уютное затемнение для отдыха и даже защититься от легкого дождя. Такие конструкции давно используются архитекторами. Современные модели маркизов позволяют не только применять их по различному назначению, но и с легкостью открывать.

Локтевые маркизы Elips выполняют свои прямые функции при возможности выноса до 5 метров. Если конструкцию установить правильно, теневая зона может занимать более 25 м². Использовать навес можно при температуре от 0°C до 90°C, в зависимости от пожеланий. Локтевые маркизы отличаются тем, что имеют несколько локтей, которые можно закрывать или открывать. Это может быть 2 или максимум 6 локтей.

Раскрывать навесы можно самостоятельно с помощью редуктора без двигателя и дистанционно с помощью пульта. Но если вы хотите, чтобы локтевые маркизы открывались регулярно, в определенное время, закрывались во время непогоды, достаточно установить автоматику и запрограммировать изделие на работу.

Преимущества локтевых маркиз Elips от компании

- * Защита от солнца и большая площадь покрытия - создают тень в жаркий солнечный день;
- * Большой выбор готовых локтевых маркиз с разнообразным дизайном, назначением, способом управления;
- * Быстрый монтаж маркиз, а также демонтаж маркиз для повторного использования за счёт использования лёгкого и прочного алюминиевого каркаса;
- * Устойчивость к сильному ветру и осадкам;
- * Возможность регулировки угла наклона навеса (от 0 до 90 градусов, рекомендуется не менее 12 градусов для оттока воды при дожде);
- * Длительный срок эксплуатации;



Алюминиевые перила

RAILING
ALUMINUM



Естественное стремление человека к комфорту, удобству и безопасности быстро сделали лестницы крайне востребованными. Поручни и перила являются одним из самых важных элементов любой лестницы. Установленные внутри помещения они задают настроение и тон интерьера, а примененные в качестве наружных конструкций полностью создают «образ» здания.

А Л Ю М И Н И Е В Ы Е О Г Р А Ж Д Е Н И Я К Р У Г Л О Г О Т И П А S T A N D A R D .

Естественное стремление человека к комфорту, удобству и безопасности быстро сделали лестницы крайне востребованными. Поручни и перила являются одним из самых важных элементов любой лестницы. Установленные внутри помещения они задают настроение и тон интерьера, а примененные в качестве наружных конструкций полностью создают «образ» здания. Алюминий можно назвать, пожалуй, идеальным материалом для изготовления перил. Ограждающие конструкции, выполненные из алюминия, не такие тяжелые, как, например, перила из нержавеющей стали.

Однако выглядят они также презентабельно и современно. Алюминий как любой металл отличается долговечностью и прочностью, в то же время, обладая легкостью. Эта высокотехнологичная конструкция способна украсить как интерьер жилого дома или коттеджа, так и интерьер самого престижного здания. Перила могут устанавливаться в Торговых и Бизнес Центрах, медицинских и учебных заведениях, в жилом и промышленном строительстве. Анодированный алюминий - алюминий со специальным покрытием, получаемым электролитическим способом.

Основное предназначение этого покрытия - предотвратить процесс окисления на воздухе и защита от незначительных механических повреждений. Наша компания предлагает перила 3-х видов

1. Алюминиевые ограждения прямоугольного сечения.
2. Алюминиевые ограждения квадратного сечения.
3. Алюминиевые ограждения с круглым сечением.

Применения перил из алюминия по сравнению с другими материалами можно назвать:

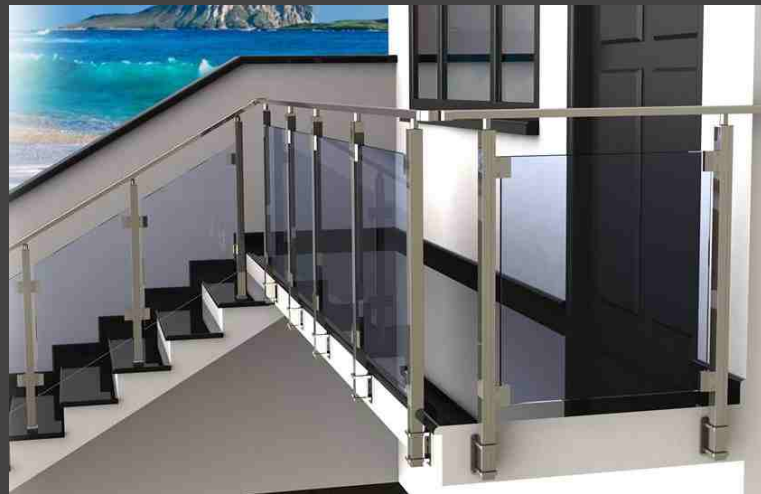
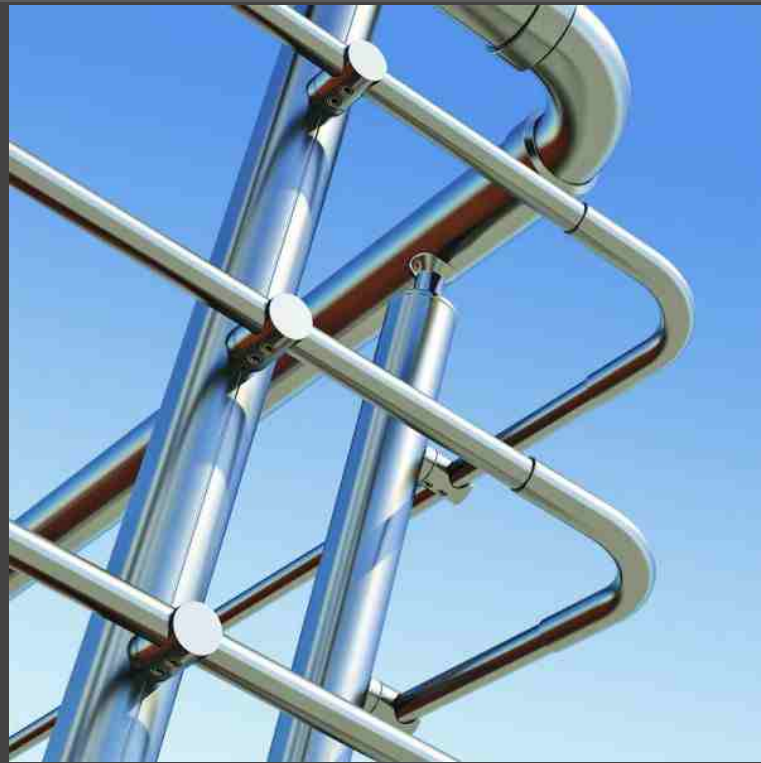

- красота и эстетичность - конструкция обладает неповторимым металлическим блеском, возможностью выбора любого цвета по каталогу Ral. Гибкостью возможных форм;
- легкость эксплуатации - не требуется какой-либо специальный уход, поручни моются обычной мыльной водой, отсутствует необходимость полировки и покраски перил;
- прочность и устойчивость к воздействию химических препаратов и механических повреждений;
- низкая цена по сравнению с аналогичными конструкциями из нержавеющей стали или ковки;
- долговечность - внешний вид перил останется презентабельным долгие годы даже при эксплуатации на улице, перила обладают морозостойкостью и жаропрочностью, а также невосприимчивы к влаге;
- при монтаже алюминиевых перил, как правило, не применяют сварку, это делает возможным монтаж перил в помещениях с уже выполненным полным ремонтом, крепления перил и поручней могут быть произведены к стенам, ступеням или полу.

Преимущества перил:

- не требуют полировки и сварки.
- собирается как конструктор.
- красивый, эстетичный и благородный вид.
- не поддаются коррозии.
- разнообразие заполнения между стойками.
- все детали взаимозаменяемы.
- анодирование 13 микрон обеспечивает долговечность эксплуатации изделий и высокую устойчивость к погодным воздействиям, поэтому их устанавливают как внутри, так и снаружи помещения.

Перила — это не только важный элемент безопасности и удобства, но еще и важная часть экстерьера. Выполненные из анодированного алюминия, стильные и эффектные конструкции смотрятся просто великолепно. Возможна установка перил на:

- Балкон.
- В банках.
- В санузлах, в ванных комнатах, на умывальник.
- Торговых и Бизнес Центрах.
- Медицинских и учебных заведениях.
- Крыльцо.
- Пандус
- Лестничные марши.
- Винтовую лестницу.
- Изготовим радиусные ограждения и поручни для инвалидов...

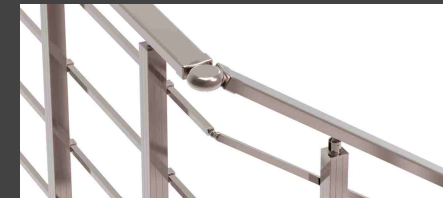
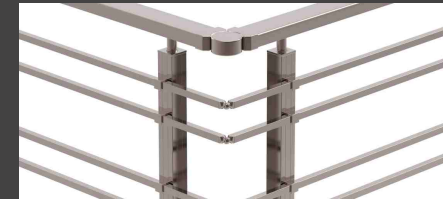

ALCA[—]**RUS**
aluminium systems technology

overcoming comfort



Designed by GRAND DESIGN Ltd. All rights reserved. 2020